



www.stockergarden.com

MANUALE DI ISTRUZIONI
MANUAL DE INSTRUCCIONES
BENUTZERHANDBUCH
USER MANUAL

Art. 410 / Art. 411



Geyser Nebulizzatore 4 L e 12 L Li-Ion
 Geysers Nebulizador 4 L y 12 L Li-Ion
 Geysers Nebulisator 4 L und 12 L Li-Ion
 Geysers Nebulizer 4 L and 12 L Li-Ion

Art. 412

► **OPZIONALE/OPCIONAL/OPTIONAL/OPTIONAL**

Non incluso/No incluido/Nicht inbegriffen/Not included

- Kit tubo 10 m e 10 ugelli
- Kit tubo 10 m y 10 boquillas
- Kit Schlauch 10 m und 10 Düsen
- Kit 10 m tube and 10 nozzles



Via Industria 1/7 Industriestraße - I-39011 Lana (BZ)

Tel. +39 0473 563277 - Fax +39 0473 563482

info@stockergarden.com - www.stockergarden.com

IT
Indice

Descrizione generale.....	4
Fornitura.....	5
Parametri tecnici.....	6
Avvertenze per uso in sicurezza.....	8
Componenti e ricambi.....	10
Montaggio e utilizzo.....	12
Cinghia.....	12
Treppiede - Art. 413.....	12
Kit tubo 10 m e 10 ugelli - Art. 412.....	12
Montaggio.....	13
Come montare il tubo - Art. 412.....	13
Connettere il tubo al nebulizzatore.....	13
Batteria.....	14
Controllo del livello di carica della batteria.....	14
Guarnizioni speciali.....	14
Ugelli.....	15
Utilizzo dei tappi di chiusura.....	15
Display di comando.....	15
Funzionamento.....	16
Pulizia e manutenzione.....	18
Dove riporre il nebulizzatore.....	18
Problematiche.....	19

ES
Índice

Descripción general.....	20
Suministro.....	21
Parámetros técnicos.....	22
Advertencias para un uso seguro.....	24
Componentes y recambios.....	26
Montaje y uso.....	28
Correa.....	28
Trípode - Art. 413.....	28
Kit tubo 10 m y 10 boquillas - Art. 412.....	28
Montaje.....	29
Cómo montar el tubo - Art. 412.....	29
Conecte el tubo al nebulizador.....	29
Batería.....	30
Comprobación del nivel de carga de la batería.....	30
Juntas especiales.....	30
Boquillas.....	31
Uso de los tapones de cierre.....	31
Pantalla de control.....	31
Funcionamiento.....	32
Limpieza y mantenimiento.....	34
Dónde guardar el nebulizador.....	34
Solución de problemas.....	35

Per ulteriori informazioni sul prodotto:
Para más informaciones sobre el producto:
Für weitere Informationen zum Produkt:
For further information about the product:

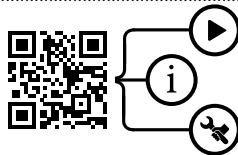

DE
Inhaltsverzeichnis

Allgemeine Beschreibung.....	36
Lieferumfang.....	37
Technische Daten.....	38
Hinweise zur sicheren Verwendung.....	40
Bestandteile.....	42
Montage und Bedienung.....	44
Gurt.....	44
Dreibein - Art. 413.....	44
Kit Schlauch 10 m und 10 Düsen - Art. 412.....	44
Montage.....	45
Schlauch montieren - Art. 412.....	45
Schlauch an den Nebulisator anschließen.....	45
Batterie.....	46
Überprüfung des Akku-Ladezustandes.....	46
Spezialdichtungen.....	46
Düsen.....	47
Verwendung der Verschlusskappen.....	47
Kontrolldisplay.....	47
Funktionsweise.....	48
Reinigung und Instandhaltung.....	50
Aufbewahren des Nebulisators.....	50
Störungsbehebung.....	51

EN
Index

General description.....	52
Included parts.....	53
Technical data.....	54
Instructions for a safe use.....	56
Components and spare parts.....	58
Assembly and use.....	60
Strap.....	60
Tripod - Art. 413.....	60
Kit 10 m tube and 10 nozzles - Art. 412.....	60
Assembly.....	61
How to assemble the tube - Art. 412.....	61
Connecting the tube to the nebulizer.....	61
Battery.....	62
Checking the battery charge level.....	62
Special seals.....	62
Nozzles.....	63
Use of the plugs.....	63
Control display.....	63
Operation.....	64
Cleaning and maintenance.....	66
Where to store the nebulizer.....	66
Troubleshooting.....	67

Art. 410 / Art. 411

Geyser Nebulizzatore 4 L e 12 L Li-Ion

Art. 410 / Art. 411

Geyser Nebulizzatore 4 L e 12 L Li-Ion

Descrizione generale

Il nebulizzatore Geysers può essere utilizzato da persone adulte per la nebulizzazione di prodotti liquidi per il controllo delle zanzare in ambienti aperti, per la sanificazione di spazi interni, nonché per la vaporizzazione di altri liquidi. La dosatura dei prodotti nebulizzati deve essere conforme alle prescrizioni del produttore.

Questo dispositivo può essere utilizzato solo da persone adulte e qualificate, in buono stato di salute e non sotto l'effetto di alcool o droghe. I minorenni, di età superiore ai 16 anni, possono utilizzare il dispositivo sotto la supervisione di un adulto. L'utilizzo non è consentito a disabili e ai minorenni di età inferiore ai 16 anni.

Fornitura**Art. 410 - Geysers Nebulizzatore 4 L Li-Ion:**

1. Serbatoio
2. Batteria Li-Ion
3. Caricabatteria
4. Misurino
5. Cinghia
6. Manuale d'uso

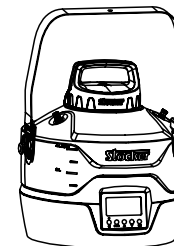
**Art. 411 - Geysers Nebulizzatore 12 L Li-Ion:**

1. Serbatoio
2. Batteria Li-Ion
3. Caricabatteria
4. Misurino
5. Cinghia
6. Treppiede
7. Manuale d'uso

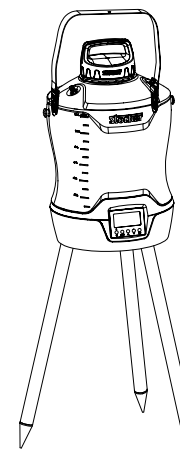
**Accessori acquistabili separatamente:**

1. Art. 412 - Kit tubo 10 m e 10 ugelli \varnothing 4-6 mm, per Art. 410, 411
2. Art. 413 - Treppiede in alluminio, 49 cm, per Art. 410, 411*

*Per Art. 411: già incluso nella confezione

Art. 410 / Art. 411

Geysler Nebulizzatore 4 L e 12 L Li-Ion

Art. 410 / Art. 411

Geysler Nebulizzatore 4 L e 12 L Li-Ion

Parametri tecnici**Geysler Nebulizzatore 4 L e 12 L Li-Ion:**

Articolo	Art. 410	Art. 411
Quantità di riempimento max.:	4 litri	12 litri
Pressione di esercizio:	5 bar	5 bar
Batteria:	12 V /2,5 Ah	12 V /2,5 Ah
Potenza del motore:	20 W	20 W
Autonomia*:	90 min	90 min
Durata cicli:	da 1 a 15 minuti	da 1 a 15 minuti
Intervallo frequenza cicli:	0 - 3 - 6 - 9 - 12 - 24 ore	0 - 3 - 6 - 9 - 12 - 24 ore
Peso netto:	3900 gr	4250 gr
Dimensioni:	31 x 31 x h 32 cm	31,5 x 31,5 x h 47,5 cm
Flusso d'acqua l/min**:	0,04 - 0,12 l/min	0,04 - 0,12 l/min
Tempo di ricarica:	2 ore	2 ore

*di lavoro effettivo, quando il motore è in funzione

**un ugello - 3 ugelli

Parametri tecnici**Configurazione con tubo da 10 metri (Art. 412):**

Lunghezza tubo:	10 metri
Diametro tubo:	4 - 6 mm / ¼"
Pressione di esercizio:	5 bar
Autonomia*:	90 min
Flusso d'acqua l/min**:	0,035 - 0,35 l/min

*di lavoro effettivo, quando il motore è in funzione

**un ugello - 10 ugelli

Art. 410 / Art. 411

Geysler Nebulizzatore 4 L e 12 L Li-Ion

Avvertenze per uso in sicurezza



Siete tenuti a leggere questo manuale di istruzioni e a seguirne le indicazioni di utilizzo, al fine di garantire il corretto funzionamento del prodotto.



L'operatore deve indossare mascherina, cappello e vestiti di protezione, guanti impermeabili e stivali di gomma.



Tenere lontani animali e bambini durante il funzionamento. Tenere in considerazione la direzione del vento nella scelta del posizionamento.



Persone in condizioni di salute non perfette non devono maneggiare pesticidi. L'ingestione di sostanze chimiche o il contatto con la pelle è pericoloso.



Non utilizzare mai acidi, sostanze alcaline o altre soluzioni infiammabili. Non utilizzare sostanze altamente tossiche o pesticidi altamente persistenti.



Non gettare mai le batterie usate nel fuoco e non smontarle. Devono essere raccolte e consegnate al centro smaltimento come rifiuto speciale.



Prima dell'utilizzo o delle operazioni di ricarica, assicurarsi che la batteria e il caricabatteria siano entrambi asciutti. La batteria deve essere sempre caricata dentro casa e mai fuori. Per caricarla, rimuoverla dal nebulizzatore e inserirla nel caricabatteria. La luce rossa significa che sta caricando, la luce verde significa che è completamente carica. Togliere la batteria dal caricabatteria quando è carica. Caricare la batteria solo con il caricabatteria fornito per evitare danni. Riporre la batteria in un posto fresco e asciutto con temperatura ambiente tra 15° e 35° C. Se la batteria non viene utilizzata per un lungo periodo, caricarla ogni sei mesi per evitare danni. È vietato trasportare o riporre la batteria in contenitori metallici. È vietato utilizzare la batteria in ambienti con forti campi elettrostatici o magnetici.

Art. 410 / Art. 411

Geysler Nebulizzatore 4 L e 12 L Li-Ion

Avvertenze per uso in sicurezza



Il nebulizzatore deve essere tenuto al riparo e lontano dalla portata dei bambini. Non lasciare il nebulizzatore esposto al sole diretto incustodito.



Le sostanze chimiche utilizzate nella nebulizzatore non devono avere temperature superiori a 40°C.



Fate una prova con acqua pulita prima di iniziare il lavoro.



Non vaporizzare su superfici con temperatura superiore a +40°C o su fiamme libere.



Smaltimento: non smaltire la batteria, il caricabatteria e il nebulizzatore nei rifiuti domestici. La batteria, il caricabatteria e il nebulizzatore devono essere portati alla stazione di riciclaggio locale.



Non avvicinarsi al prodotto mentre è in azione. Per garantire la sicurezza dell'operatore, il nebulizzatore si aziona dopo 30 secondi, scanditi da un segnale acustico.

Art. 410 / Art. 411

Geysier Nebulizzatore 4 L e 12 L Li-Ion

Art. 410 / Art. 411

Geysier Nebulizzatore 4 L e 12 L Li-Ion

Componenti e ricambi

Componenti e ricambi

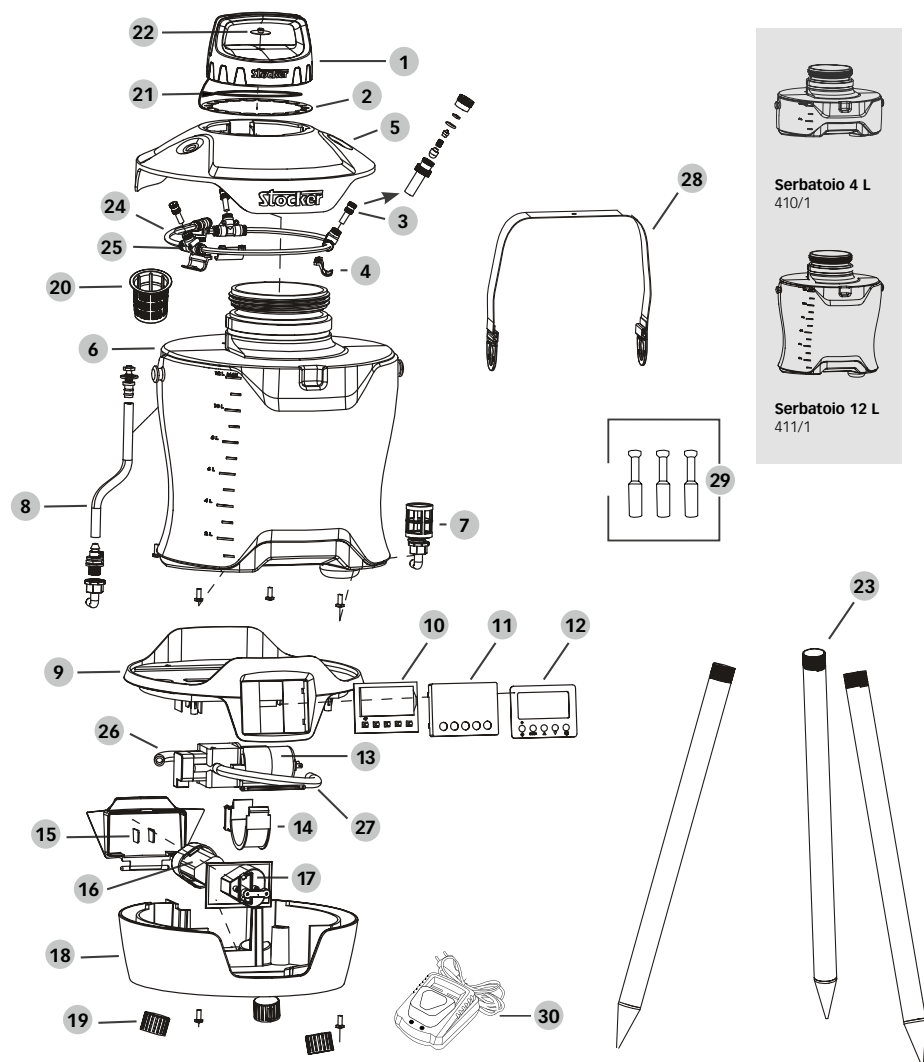

art	componenti	descrizione
410/1	6	Serbatoio 4 L
411/1	6	Serbatoio 12 L
226/2	1 + 2 + 20 + 21 + 22	Chiusura serbatoio (Tappo, filtro e guarnizione)
410/2	13	Motore
410/3	10	Display di comando
237/4	16	Batteria Li-Ion
410/4	24x4 + 25x3 + 26 + 27	Set tubi di distribuzione
410/5	7 + 8	Set tubo mandata serbatoio per Art. 410
411/2	7 + 8	Set tubo mandata serbatoio per Art. 411
410/6	9 + 14 + 15 + 17 + 18 + 19x3	Base serbatoio in plastica
410/7	4x3 + 5	Copertura plastica superiore
410/8	3x3 + 29x3	Set ugelli nebulizzazione ultra fine e tappi di chiusura
410/9	-	Kit guarnizioni
410/10	11 + 12	Protezione per display
410/11	28	Cinghia
237/12	30	Caricabatteria
413	23x3	Treppiede

Art. 410 / Art. 411

Geysers Nebulizzatore 4 L e 12 L Li-Ion

Art. 410 / Art. 411

Geysers Nebulizzatore 4 L e 12 L Li-Ion

Montaggio e utilizzo

Cinghia



La pratica cinghia consente di posizionare il nebulizzatore in posizioni strategiche sollevate dal terreno.

Per utilizzare la cinghia, agganciare le apposite fibbie, poste alle due estremità del nastro, agli appositi attacchi sporgenti sui lati del nebulizzatore.

Treppiede - Art. 413



Il treppiede è già incluso nella confezione dell'Art. 411 - Geysers Nebulizzatore 12 L Li-Ion; è acquistabile separatamente per l'Art. 410 - Geysers Nebulizzatore 4 L Li-Ion.

Il treppiede è un pratico accessorio che consente di sollevare il nebulizzatore dal terreno di 49 cm e posizionarlo comodamente in punti strategici delle aree verdi. Per assemblare il treppiede, avvitare uno ad uno i 3 pali di alluminio sulla parte sottostante del nebulizzatore, dove si trovano 3 appositi fori filettati.

Kit tubo 10 m e 10 ugelli - Art. 412



Il kit tubo e ugelli non è incluso nella confezione, ma è acquistabile separatamente ed è utilizzabile sia con il nebulizzatore da 4 litri (Art. 410) sia da 12 litri (Art. 411).

Il tubo da 10 metri è l'accessorio ideale per eseguire i trattamenti anti-zanzare in piccoli giardini circondati da staccionate, siepi o altre piante ornamentali, e in generale può essere fissato lungo un perimetro, in punti strategici, per ampliare il raggio d'azione dei trattamenti. Viene fornito con 10 ugelli a nebulizzazione ultra fine e 10 connettori rapidi a T.

Montaggio e utilizzo

Montaggio



Come montare il tubo - Art. 412

L'utente può assemblare a piacere il proprio tubo aggiungendo fino a 10 ugelli:

1. Tagliare il tubo nei punti dove si intende applicare un ugello
2. Inserire il tubo negli appositi attacchi del connettore rapido
3. Inserire l'ugello sul connettore
4. Per staccare il tubo dal connettore rapido, tenere premuto l'anello terminale del connettore ed estrarre il tubo.

Connettere il tubo al nebulizzatore

1. Rimuovere un ugello dal nebulizzatore: premere l'anello del connettore su cui è inserito, successivamente estrarre l'ugello.
2. Connettere il tubo direttamente all'attacco precedentemente utilizzato per l'ugello.
3. Tappare l'attacco terminale del connettore rapido a T del tubo con uno degli appositi tappi in plastica inclusi.



Art. 410 / Art. 411

Geyser Nebulizzatore 4 L e 12 L Li-Ion

Art. 410 / Art. 411

Geyser Nebulizzatore 4 L e 12 L Li-Ion

Montaggio e utilizzo

Batteria



Il nebulizzatore è dotato di una batteria Li-Ion ricaricabile da 12 V. La batteria è removibile in pochi secondi ed è ricaricabile tramite l'apposito caricabatteria in dotazione. Il vano batteria è posizionato sul lato della base del serbatoio.

Controllo del livello di carica della batteria

Sul display di comando è possibile tenere sotto controllo il livello di carica della batteria:

Display	Descrizione
	Carica al 100%
	Carica al 75%
	Carica al 50%
	Carica al 25% - Al di sotto del 25% di carica il nebulizzatore non fa partire un nuovo ciclo. Ricaricare la batteria.
	Batteria esaurita. Ricaricare.

Guarnizioni speciali



Il nebulizzatore è dotato di guarnizioni speciali in FPM, adatte anche per l'utilizzo di prodotti aggressivi.

Montaggio e utilizzo

Ugelli

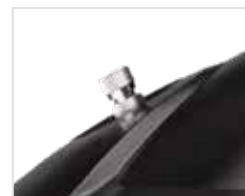

Il nebulizzatore è dotato di 3 ugelli a nebulizzazione ultra fine.

È possibile tappare fino a 2 dei 3 ugelli per una nebulizzazione più localizzata, mediante i tappi di chiusura presenti all'interno della confezione.

Utilizzo dei tappi di chiusura

1. Rimuovere l'ugello dal connettore rapido: premere l'anello alla base e successivamente estrarre l'ugello.
2. Inserire al posto dell'ugello l'apposito tappo di chiusura in plastica.

Display di comando

Il nebulizzatore è dotato di un pratico display e tasti di comando per impostare il funzionamento.

Sul display l'utente visualizza:

Display	Descrizione
	Il livello di carica della batteria
	La mancanza d'acqua nella tanica
	La frequenza dei cicli impostata
	La durata dei cicli impostata





Art. 410 / Art. 411

Geysler Nebulizzatore 4 L e 12 L Li-Ion

Montaggio e utilizzo

Funzionamento

Con i tasti di comando l'utente può:

Tasti	Descrizione
	accendere/spengere il nebulizzatore;
mode	attivare la modalità IMPOSTAZIONE del nebulizzatore;
	impostare la frequenza dei cicli;
	impostare la durata dei cicli;
	avviare la nebulizzazione, salvare le selezioni di durata e frequenza.







- Accendere il nebulizzatore con il **tasto d'accensione**. 

Ora il nebulizzatore è in modalità **STANDBY** e il led è illuminato in rosso;
- Con i **tasti ▲ e ▼** scegliere se impostare prima la frequenza o la durata dei cicli;
- Premere il **tasto mode**: ora il nebulizzatore è in modalità **IMPOSTAZIONE**. Il valore della frequenza o della durata lampeggia per 8 secondi; dopo 8 secondi il nebulizzatore tornerà in modalità **STANDBY** e salverà il valore selezionato;
- Entro gli 8 secondi menzionati sopra iniziare a selezionare il valore prescelto utilizzando i **tasti ▲ e ▼**:
 - premetto il **tasto ▲ o ▼** di volta in volta verranno visualizzati i valori uno dopo l'altro, in ordine crescente o decrescente;
 - tenendo premuto il **tasto ▲ o ▼** il display mostrerà i valori selezionabili più velocemente e di continuo;

Art. 410 / Art. 411

Geysler Nebulizzatore 4 L e 12 L Li-Ion

Montaggio e utilizzo

- Una volta selezionato il valore:
 - premere il **tasto Play**  per salvare la selezione e passare direttamente alla selezione successiva (durata o intervallo);
 - premere il **tasto mode** per uscire senza salvare e ritornare direttamente alla modalità **IMPOSTAZIONE** per la selezione successiva (durata o intervallo);
- Il valore da selezionare lampeggerà per 8 secondi: entro tale tempo, iniziare la selezione utilizzando i **tasti ▲ e ▼**:
 - premere il **tasto Play**  per salvare la selezione;
 - premere il **tasto mode** per uscire senza salvare e ritornare direttamente alla modalità **IMPOSTAZIONE** per la selezione successiva (durata o intervallo);
- Premere il **tasto Play**  per avviare la nebulizzazione. La nebulizzazione parte dopo 30 secondi per garantire la sicurezza dell'operatore, che ha il tempo di allontanarsi dal dispositivo. Durante questi 30 secondi il led è illuminato in verde e lampeggia e il nebulizzatore emette dei segnali acustici (bip) ripetuti.
- Una volta eseguita l'operazione per la durata impostata, il nebulizzatore ritorna in modalità **STANDBY** e si avvierà automaticamente allo scadere dell'intervallo di tempo prescelto.
 - Al di sotto del 25% di carica (una tacca) il nebulizzatore non farà partire un nuovo ciclo. Ricaricare la batteria.
 - Se il serbatoio è vuoto, il nebulizzatore ritorna in modalità **STANDBY**, con il led rosso e l'icona  lampeggianti.
 - Il nebulizzatore salva la selezione attuale a ogni spegnimento. A ogni accensione, se l'utente desidera mantenere le stesse impostazioni del ciclo precedente, sarà sufficiente premere il **tasto Play**  per avviare la nebulizzazione.
 - Non è possibile programmare che la nebulizzazione si avvii dopo un certo intervallo di tempo. La programmazione degli intervalli è valida solo per i cicli successivi al primo, che parte subito (dopo 30 secondi) dopo l'azionamento del **tasto Play**. 

Art. 410 / Art. 411

Geysler Nebulizzatore 4 L e 12 L Li-Ion

Art. 410 / Art. 411

Geysler Nebulizzatore 4 L e 12 L Li-Ion

Pulizia e manutenzione

Al termine di ogni ciclo il nebulizzatore deve essere pulito per evitare corrosioni e blocchi agli ugelli causati dai liquidi impiegati.

Dove riporre il nebulizzatore

Stoccaggio

La cosa più importante da tenere a mente prima di riporre il vostro nebulizzatore, è assicurarsi che la batteria sia completamente carica e che l'alimentazione sia spenta.

1. Assicurarsi che la batteria sia completamente carica.
2. Assicurarsi che l'alimentazione sia spenta.
3. Riporre il nebulizzatore in un posto fresco e asciutto con temperatura ambiente tra 15° e 35° C.
4. Se il nebulizzatore non verrà utilizzato per un lungo periodo di tempo, ricaricare la batteria almeno una volta ogni sei mesi.
5. Il nebulizzatore e il caricabatteria devono essere collocati in un luogo sicuro per evitare l'apporto di calore e l'ingresso di polvere e umidità.
6. Il nebulizzatore e le sostanze infiammabili devono essere tenute ad almeno 1,5 metri di distanza l'una dall'altra.
7. Non attivare l'interruttore di alimentazione durante la conservazione.

Problematiche

Problema	Causa	Soluzione
Il nebulizzatore non spruzza anche se il motore funziona	<ol style="list-style-type: none"> 1. Il filtro è intasato 2. Guasto del motore 3. Tubo di mandata tra serbatoio e motore schiacciato 	<ol style="list-style-type: none"> 1. Svitare il filtro da dentro la tanica e risciacquare accuratamente 2./3. Inviare in riparazione presso un rivenditore locale autorizzato o da Stocker Srl
Il motore non funziona anche se il nebulizzatore è acceso (il led sopra il tasto di accensione è illuminato in rosso)	<ol style="list-style-type: none"> 1. Si sono staccati dei fili 2. Guasto del motore 3. Pressione troppo alta o troppo bassa 4. Serbatoio vuoto 5. Intervalli di spruzzo non impostati correttamente. 	<ol style="list-style-type: none"> 1./2. Inviare in riparazione presso un rivenditore locale autorizzato o da Stocker Srl 3. Verificare errore indicato sul display e controllare montaggio corretto degli ugelli. 4. Riempire serbatoio 5. Verificare la programmazione degli intervalli
Il nebulizzatore non si accende (il led sopra il tasto di accensione è spento)	<ol style="list-style-type: none"> 1. La batteria è scarica 2. Guasto della batteria 3. PCB/display guasto 4. Si sono staccati dei fili 	<ol style="list-style-type: none"> 1. Ricaricare la batteria 2. Sostituire la batteria 3./4. Inviare in riparazione presso un rivenditore locale autorizzato o da Stocker Srl
Il display non funziona	<ol style="list-style-type: none"> 1. PCB/display guasto 2. La batteria è scarica 3. Guasto della batteria 4. Si sono staccati dei fili 	<ol style="list-style-type: none"> 1./4. Inviare in riparazione presso un rivenditore locale autorizzato o da Stocker Srl 2. Ricaricare la batteria 3. Sostituire la batteria
I tasti non funzionano	<ol style="list-style-type: none"> 1. PCB guasto 	<ol style="list-style-type: none"> 1. Inviare in riparazione presso un rivenditore locale autorizzato o da Stocker Srl

Per assistenza e servizio, si prega di contattare il rivenditore locale o Stocker S.r.l.